

Изображение чертежа - 3-ходовые краны подачи давления

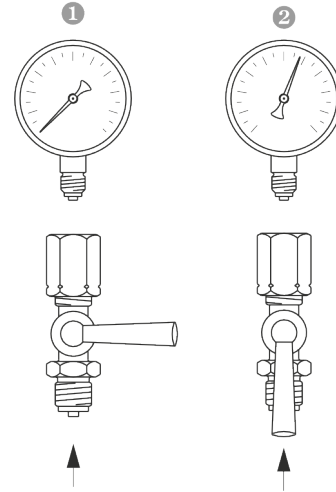
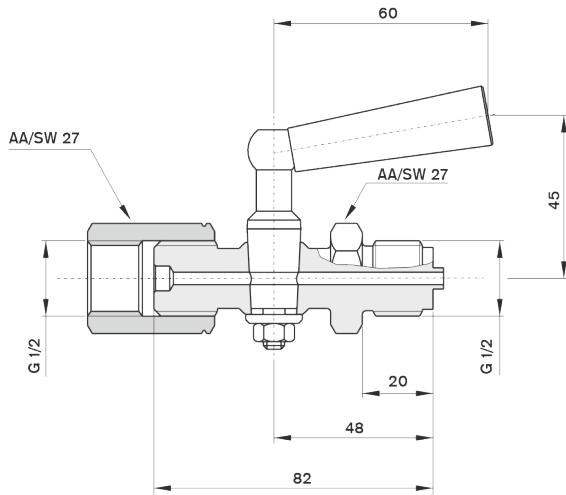

1042 25 /